

GLASS Visor SEALLESS

AGV3-1 アームレスタイプ 先端流し

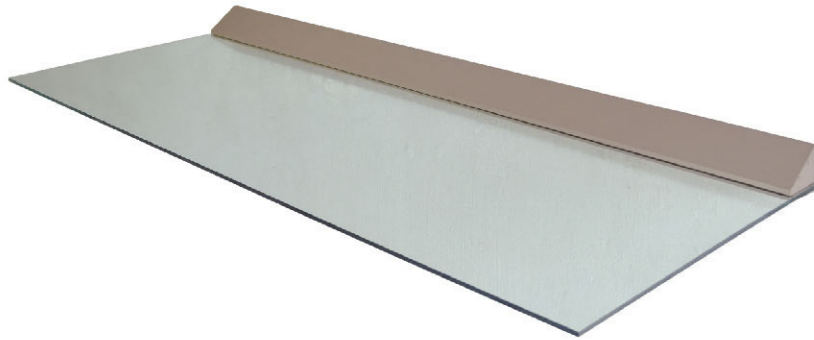

AGV3-2 支持アームタイプ 先端流し



AGV-2 支持アームタイプ 先端流し



AGV-3-1 断面図

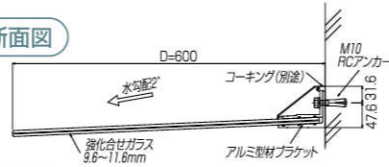

AGV-3-1 平面図

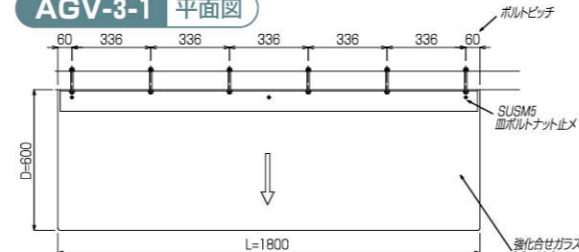

AGV-3-2 断面図

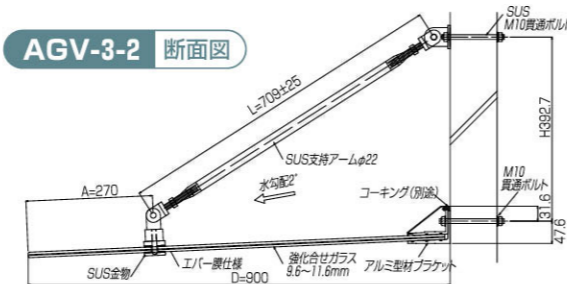

AGV-3-2 平面図

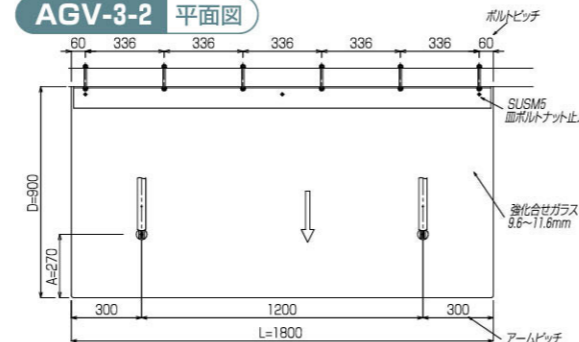

AGV-2 断面図

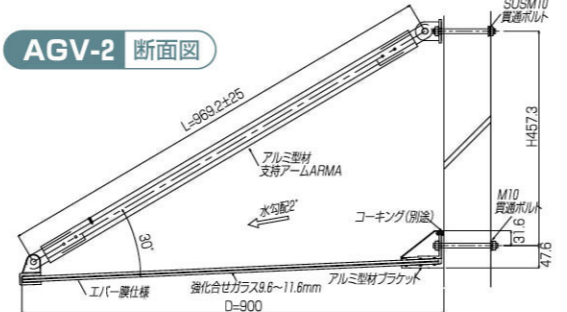

ひさし 本体 + 取付 部品 + 運賃 = 合計金額

品番	AGV3-1 アームレスタイプ				AGV3-2・AGV-2 支持アームタイプ				取付部品				
	強化合わせガラス 10.6T/mm				強化合わせガラス 11.6T/mm				強化合わせガラス 12.6T/mm	強化合わせガラス 13.6T/mm	支持アーム	アルミ種	貫通ボルト
W/D	~300	~400	~500	~600	~750	~900	~1000	~1200	~1500				
~1000	54,600	60,800	67,000	73,200	147,200	164,500	184,000	207,000	281,000	2	12,000	3,800	3,600
~1200	61,000	68,300	75,600	83,000	164,500	185,200	207,000	234,600	319,000	2	12,000	3,800	3,600
~1400	68,000	76,500	84,900	93,200	181,700	206,000	230,000	262,200	356,600	2	14,300	4,700	4,500
~1600	75,400	84,900	94,300	104,600	199,000	226,600	253,000	289,800	394,000	2 (3)	15,000	4,700	4,500
~1800	82,700	93,300	104,500	117,300	216,200	247,300	276,000	317,000	431,000	2 (3)	16,500	5,600	5,400
~2000	89,700	102,000	113,700	128,000	233,500	268,000	299,000	345,000	469,000	2 (3)	17,000	5,600	6,300
SUS支持アーム	26,000	26,000	26,000	27,200	30,500	30,500	34,500	34,500	34,500	落し口 5,000円	ガラス目地材 3,500円/m		

● W2000以上はジョイント部は10~12mm幅で現場コーキング(別途)ジョイント目地仕上げにより全長∞(無限定)です。
 ※乳白色ガラスは、上代価格に5,000円/mを加算してください。 ※前面確付価格は合計金額+アルミ種価格になります。 ※出幅1200mmまでの強化合わせガラス16mm使用の場合は30,000円/mアップになります。
 ※商品到着後、速やかに開封し商品の確認をお願いします。なお、現場直送は保管上の問題もあるのでご注意ください。 ※ガラスは破損しやすい商品です。(ガラスと金物は分納)

GLASS Visor SEALLESS

AGV4-2 支持アームタイプ 先端流し



AGV4-2 L2000XD1200mm

- 構成材料** 強化合わせガラス10.6~13.6T/mm
 ブラケットはSUS304鋳物・ボールはSUS304
- 規格色** 透明・型材ミスト ※乳白色
- 標準強度** D1200 (12mm強化合わせガラス使用)
 耐風圧:正3440N/m² (351kg/m²) 負3735N/m² (381kg/m²) 耐積雪:100cm (30N/cm/m²)
 D1500 (16mm強化合わせガラス使用)
 耐風圧:正2096N/m² (214kg/m²) 負2391N/m² (244kg/m²) 耐積雪:65cm (30N/cm/m²)
- 特長** 室内からの開放感が増幅し現代建築にフィットします。

AGV-4-2 断面図

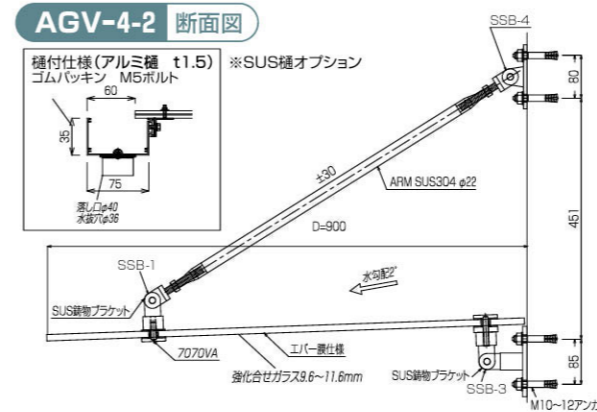

AGV-4-2 平面図

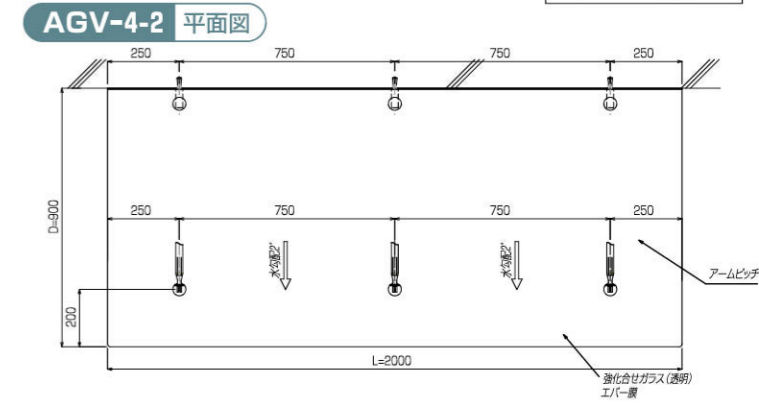

ひさし 本体 + 取付 部品 + 運賃 = 合計金額

品番	AGV4-2 支持アームタイプ						取付部品				
	強化合わせガラス 10.6T/mm		強化合わせガラス 11.6T/mm		強化合わせガラス 13.6T/mm		支持アーム	ブラケット数	アルミ種	貫通ボルト	RCアンカー
W/D	~600	~750	~900	~1000	~1200	~1500					
~1000	151,600	171,200	194,500	223,200	247,300	338,000	2	3	12,000	3,800	3,600
~1200	161,600	188,500	215,200	247,300	276,300	381,200	2	3	12,000	3,800	3,600
~1400	171,600	205,700	236,000	271,500	305,300	425,000	2	3	14,300	4,700	4,500
~1600	183,000	231,000	266,600	305,000	344,200	477,500	2	4	15,000	4,700	4,500
~1800	203,700	248,200	287,300	329,000	372,800	537,500	2	4	16,500	5,600	5,400
~2000	249,600	273,500	318,000	364,000	412,000	592,000	3	5	17,000	6,600	6,300
SUS支持アーム	26,800	31,000	35,000	37,000	37,000	40,000				落し口 5,000円	ガラス目地材 3,500円/m

● W2000以上はジョイント部は10~12mm幅で現場コーキング(別途)ジョイント目地仕上げにより全長∞(無限定)です。
 ※乳白色ガラスは、上代価格に5,000円/mを加算してください。 ※前面確付価格は合計金額+アルミ種価格になります。 ※出幅1200mmまでの強化合わせガラス16mm使用の場合は30,000円/mアップになります。
 ※商品到着後、速やかに開封し商品の確認をお願いします。なお、現場直送は保管上の問題もあるのでご注意ください。 ※ガラスは破損しやすい商品です。(ガラスと金物は分納)